

- 軒先下地に直接換気口を取付けてから軒天井を張り上げることができます。ダンパー(FD)付タイプは、スライド式ダンパーに付いた凸部が作動を容易にし、閉じるとダンパーを固定します。

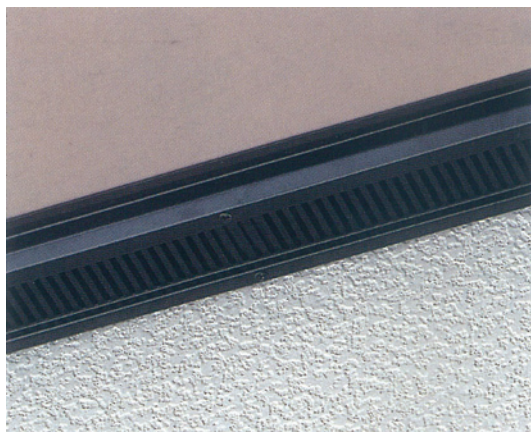

## 【用途】

● 軒天井と外壁の見切部分に取付ける換気金物です。

## 【特徴】

- BMN-90の本体は水切りを兼ねておりますので雨水が浸入しにくい設計です。
- グリルの巾が60mmなので、軒の出が少ない場合も有効です。
- 突付けでの連続した取付けができます。(出・入隅部は不可能です。)
- ダンパー付は作動時の摩擦抵抗を最小限に抑えた、スライド機能を備えております。
- カラーは3色ご用意。デザインに合わせてお選び下さい。

## 【使用方法】

グリルのみも、ダンパー付も、軒天材を仕上げた後に、付属のステンレスカラービスで取付けます。

## —注意事項—

- ダンパー付を切妻屋根の軒に取付ける場合は、ダンパーについているバネ部が軒先側になるように取付けて下さい。
- BMN-90FDに水切りはついておりません。
- 設置後、通気によりグリルの表面に汚れが目立ち始めたら、クリーナー等を使用し布でお拭き取りください。また、可能な限り汚れが目立ちにくいブラック色がおすすめです。

3色揃っています。



ホワイト

アイボリー

ブラック

## BMN-90 / BMN-90FD

## ◇ 軒裏換気口(見切りタイプ)

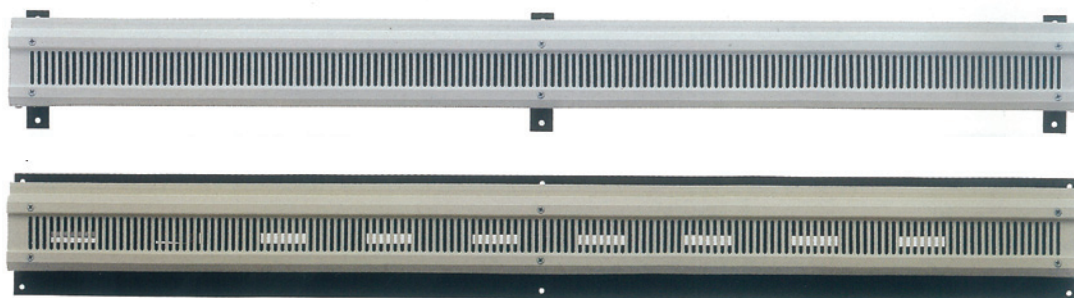

## 軒裏換気口BMN-90FD温度ヒューズ試験

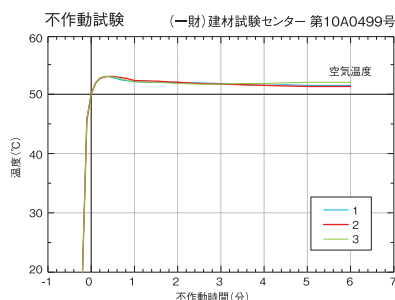
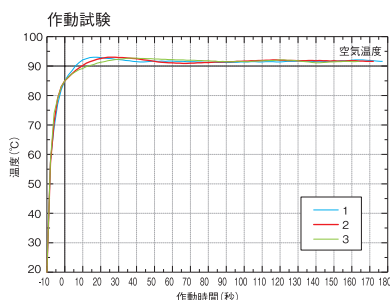

## ■仕様図

## BMN-90

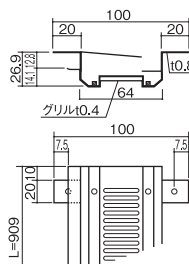

## BMN-90-FD

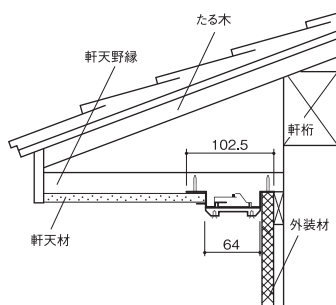
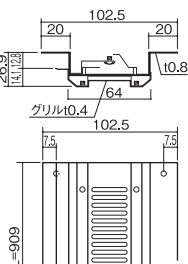

- 材質 : グリル/SUS製  
本体/電気亜鉛メッキ鋼板
- 表面処理 : グリル/静電粉体焼付塗装  
本体/カチオン電着塗装
- 付属品 : グリル/ステンレスカラービス×6本  
ダンパー/スチールメッキビス×6本
- サイズ(外寸法) : グリルのみ/100×909×26.9mm  
ダンパー付き/102.5×909×26.9mm
- 有効換気面積 : グリルのみ/119.7cm<sup>2</sup>  
ダンパー付き/90cm<sup>2</sup>
- カラー : 全3色

品番	定価
BMN-90	5,400
BMN-90FD	16,000