

IM角型グリル

◇ アルミ製 ◇ 外部水抜き付き ◇ 内部ステンアミ付き ◇ アルマイトクリア仕上げ

図集 S28

図面はIM-145角です。

【外】



【内】



【横断面図】

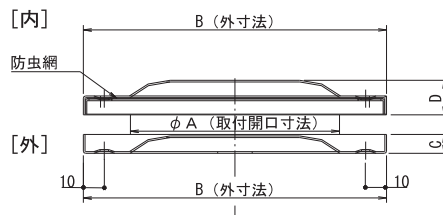

【縦断面図】

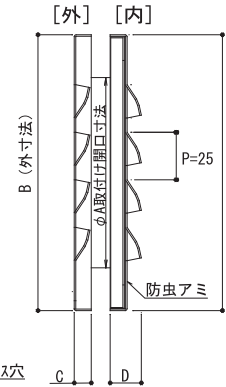

【施工例】

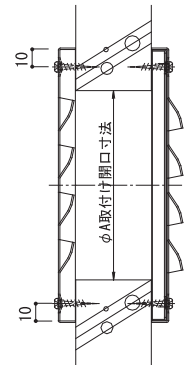

【内観図】

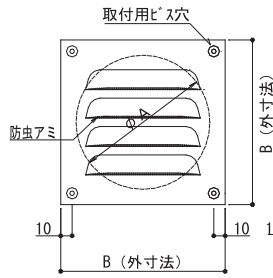

【外観図】

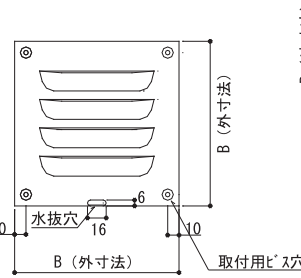

※1 アミ付きは SUS-304 16メッシュ #33

※2 アイエムカラー【ホワイト・アイボリー・シルバー・ブロンズ・ブラック】からご指定ください。

☆別寸作成不可です。

品番	145	200	
寸法 (mm)	A	φ100	φ150
	B	145	195
	C	9	9
	D	17	17
換気面積 (cm ²)	26.34	58.56	

品番	定価	コードNo.	アミ付 ※1		塗装付き ※2 ★		塗装+アミ付	
			定価	コードNo.	定価	コードNo.	定価	コードNo.
145角(外)	2,100	414-001	2,900	414-031	3,200	414-007	4,100	414-037
145角(内)	2,800	414-131			3,900	414-137		
145角(セット)	4,500	414-291			6,800	414-297		
200角(外)	3,400	414-501	5,200	414-531	4,900	414-507	6,800	414-537
200角(内)	5,000	414-631			6,700	414-637		
200角(セット)	8,000	414-791			10,800	414-797		

★アイエムカラー以外で塗装される場合、別途調色代を頂戴しております。(日本塗装工業番号にてご指定ください)

IM-ARKK型レジスター **New**

◇ アルミ製 ◇ ステンアミ付き ◇ アルマイトクリア仕上げ

受注生産

☆角型グリルとセットでお使いいただけます。



【外観図】

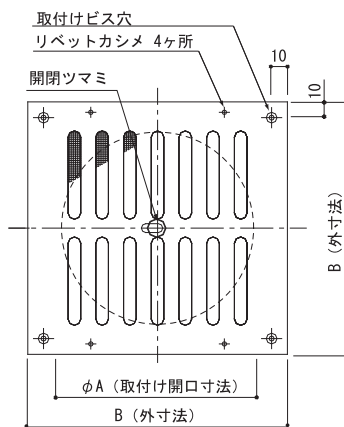

【縦断面図】

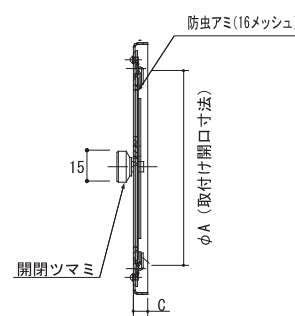

【施工例】

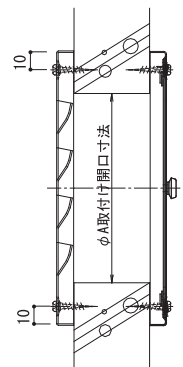

図面はAR-200KKです

※1 アミ:SUS-304 16メッシュ #33

※2 アイエムカラー【ホワイト・アイボリー・シルバー・ブロンズ・ブラック】からご指定ください。

品番	145	200	
寸法 (mm)	A	φ100	φ150
	B	145	195
	C	7	7
換気面積 (cm ²)	37.85	57.85	

品番	定価	コードNo.	アミ付 ※1		塗装付き ※2 ★		塗装+アミ付	
			定価	コードNo.	定価	コードNo.	定価	コードNo.
IM-AR145KK	9,000	AR145KK			14,400	AR145KKP		
IM-AR200KK	9,800	AR200KK			15,700	AR200KKP		

★アイエムカラー以外で塗装される場合、別途調色代を頂戴しております。(日本塗装工業番号にてご指定ください)

角型外壁用

ドア室内用

軒天軒裏用
ロングタイプ

天井ルーバー

床下換気

切妻屋根用・軒裏用
オールド型各種カラー

木製換気口

丸型換気口・
ベントキャップ

クーラーキャップ・
ダンパー各種

屋外フード

樹脂製換気口

モーター付
換気製品

吹出口空調用

ダクトパイプ
ホース他

点検口・
床下収納庫