

**DS型**

◇スチール製 ◇ホワイトグレー色アクリル焼付塗装仕上げ

図面 D10

☆可動ルーバー（開閉式ルーバー）としてご使用いただく際は、下記記載SR型FDレジスターとセットでご使用下さい。  
☆別途寸法作成致します。

**【横断面図】**

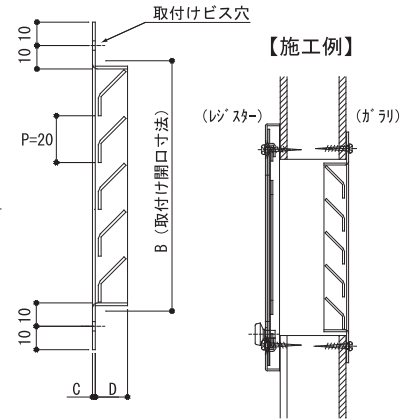
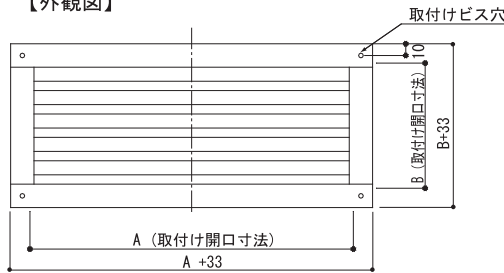
**【縦断面図】**

**【施工例】**
**【外観図】**

図面は3012サイズです

※金額は最新のWEBカタログPDFを参照してください。

※1 アミ付は SUS-304 16メッシュ #35

※2 塗装は日本塗料工業会の番号にてお願いします。

品番	3012	4012	4018	6018
寸法 (mm)				
A	277	387	387	587
B	107	107	167	167
C	1.2	1.2	1.2	1.2
D	15	15	15	15
換気面積 (cm <sup>2</sup> )	75.60	106.40	186.20	284.20

品番	定価	コードNo.	アミ付 ※1		塗装付き ※2 ★		塗装+アミ付	
			定価	コードNo.	定価	コードNo.	定価	コードNo.
DS-3012		430-113		430-143		430-117		430-147
DS-4012		430-413		430-443		430-417		430-447
DS-4018		430-513		430-543		430-517		430-547
DS-6018		430-613		430-643		430-617		430-647

★色によっては別途調色代がかかります。

**SR型FD**

◇スチール製 ◇防火ダンパー付 ◇スライド開閉式 ◇ステンアミ付 ◇ホワイトグレー色アクリル焼付塗装

図面 D17

☆上記記載DS型とセットでお使い頂けます。  
☆別途寸法作成致します。

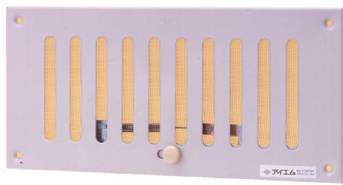
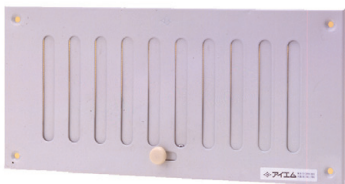

防火ダンパー付

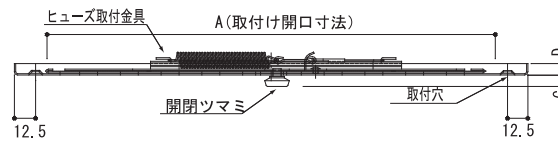
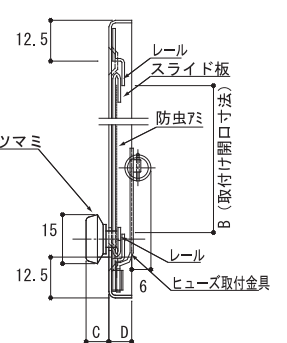
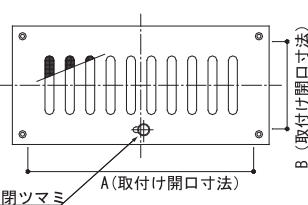
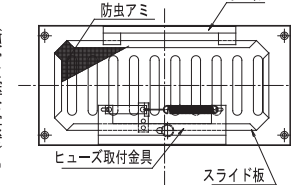
**【横断面図】**

**【縦断面図】**

**【外観図】**

**【内観図】**

※金額は最新のWEBカタログPDFを参照してください。

アミ：SUS-304 16メッシュ #35

※2 塗装は日本塗料工業会の番号にてお願いします。

品番	2012	3012	4012	4018	6018
寸法 (mm)					
A	177	277	387	387	587
B	107	107	107	167	167
C	8	8	8	8	8
D	8	8	8	8	8
換気面積 (cm <sup>2</sup> )	72.07	102.96	154.44	237.53	373.26

品番	定価	コードNo.	アミ付 ※1		塗装付き ※2 ★		塗装+アミ付	
			定価	コードNo.	定価	コードNo.	定価	コードNo.
SR-2012FD		434-043				434-047		
SR-3012FD		434-143				434-147		
SR-4012FD		434-443				434-447		
SR-4018FD		434-543				434-547		
SR-6018FD		434-643				434-647		

★色によっては別途調色代がかかります。